



Glastürbeschläge und Zubehör
Preise gültig ab 01.07.2021

scoop®, Pullbloc®, Pullbloc® 3.0, Pullbloc® 4.1, Slidebloc®, Slidebloc® 3.0, Slidebloc® 4.1, Slidebloc® light und formspiele® sind eingetragene Marken der scoop Beschläge Vertriebs-GmbH. Die in diesem Katalog enthaltenen Beschreibungen und Abbildungen entsprechen dem Zeitpunkt der Drucklegung. Für Druck- oder Satzfehler wird keine Haftung übernommen. Unsere Allgemeinen Geschäftsbedingungen finden Sie unter www.scoop-tec.de. Alle Rechte behalten wir uns vor.
© copyright: scoop Beschläge Vertriebs-GmbH. September 2021.

Inhalt

Einleitung	ab	2
Office Glastürsortiment	ab	4
Studio Glastürsortiment	ab	12
Glastürbänder und Zubehör	ab	24
Aluminium Glastürsortiment	ab	34
formspiele® Glastürsortiment	ab	44
Rahmenteile	ab	58

Beste **Qualität**, bester **Preis**
auch für den Privatbereich.

Edelstahl-, Aluminium- und Messingteile

Sichtteile wie Drückerhandhaben, Schlossabdeckungen, Stoßgriffe oder dergleichen werden je nach Angebot weltweit in entsprechenden Produktionsstätten gefertigt. Die Vor-Ort-Qualitätskontrolle sichert unsere hohen technischen wie auch optischen Qualitätsansprüche.

Die Oberflächen

Verschiedene hochwertige Oberflächen stehen zur Auswahl und runden das Erscheinungsbild ab.



Dauerhaft schön ist
nur was **dauerhaft funktioniert!**

Jeden Tag, zu jeder Stunde, überall ...

Türbeschläge sind so selbstverständlich, wir bemerken und sehen sie nicht mehr, obwohl wir sie jeden Tag, zu jeder Stunde überall auf unserer Welt unzählige Male betätigen. Erst, wenn sie nicht mehr funktionieren, fallen sie uns auf. Demzufolge ist die vorrangige Aufgabe eines Beschlags, so lange wie nur möglich unbemerkt und unbeachtet zu bleiben. Für uns Grund genug Bewegungsmechanismen für unsere Beschläge zu finden, die genau diese Kriterien erfüllen.

Über Farbe, Form und Material sollte man nachdenken,

über dauerhafte Funktionsqualität niemals. Wer darauf Wert legt, dass seine Türbeschläge trotz optimaler und dauerhafter Funktion bemerkt und beachtet werden, sucht sich eine entsprechende Form auf den folgenden Seiten aus.

Von Seite 6 bis Seite 11 finden Sie Office Glastürschlösser zertifiziert nach **DIN EN 12209** laut folgendem Schlüssel.

Gebrauchskategorie	Dauerfunktionstüchtigkeit und Belastung der Falle	Türmasse und Schließkraft	Eignung für Verwendung an Feuer-/Rauchschutztüren	Sicherheit	Korrosionsbeständigkeit und Temperatur	Schutzwirkung und Anbohrwiderstand
3	M	5	0	0	F	0

Türbezogener Verwendungsbe- reich	Art der Schlüsselbetätigung und Verriegelung	Art der Spindelbetätigung	Schlüsselkennung
E	0	0	0

Einleitung ab 2

Office Glastürsortiment

Studio Glastürsortiment ab 12

Glastürbänder und Zubehör ab 24

Aluminium Glastürsortiment ab 34

formspiele® Glastürsortiment ab 44

Rahmenteile ab 58

Glastürschlösser für starke Beanspruchungen!

6





Solide ...

und für dauerhaft zuverlässige sowie wartungsfreie Funktion gefertigt und somit bestens für den Objektbereich geeignet.

Die sichtbaren Abdeckungen sind in gewohnter **scoop**[®]-Qualität sowohl auf der Innen- wie auch Außenseite aus Edelstahl AISI 304 / DIN 1.4301 und somit gleichzeitig unempfindlich wie auch widerstandsfähig.

Die dauerhafte Funktion wurde von einem unabhängigen Prüfinstitut nach **DIN EN 12209** mit 200.000 Bewegungszyklen der Falle und 50.000 Bewegungszyklen des Sperrriegels getestet und bestätigt.

- Objekttaugliches Glastürschloss, DIN EN 12209 Gebrauchskategorie Klasse 3
- ø 16 mm Drückerführung
- Klemmnuss
- Flüsterfalle
- PZ-Variante 2-tourig mit Wechsel

Office Glastürschloss Form A



Office Gegenkasten Form A
Edelstahl matt



Office Glastürschloss Form A
Edelstahl matt

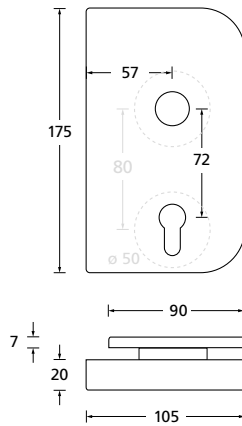
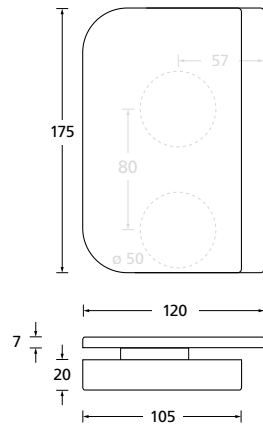



Form A Blind



Form A PZ

Edelstahl matt

Glastürset Form A		€ exkl. MwSt.
DIN R Glastürset Blind	RO201153R	151,90
DIN R Glastürset PZ	RO201173R	161,90
DIN L Standflügelset	RO20130L	207,90

Glastürset Form A		€ exkl. MwSt.
DIN L Glastürset Blind	RO201153L	151,90
DIN L Glastürset PZ	RO201173L	161,90
DIN R Standflügelset	RO20130R	207,90

Glastürsets inkl. 3-tlg. Glastürbändern, und Rahmenteile für Holzzargen (ohne Drückerpaar).
Standflügelsets inkl. 3-tlg. Glastürbändern, Rahmenteile für Holzzargen und Türfeststeller.

Edelstahl matt

Form A		€ exkl. MwSt.
DIN R Glastürschloss Blind	O20115R	99,90
DIN R Glastürschloss PZ	O20117R	109,90
DIN L Gegenkasten	O20131L	99,90

Form A		€ exkl. MwSt.
DIN L Glastürschloss Blind	O20115L	99,90
DIN L Glastürschloss PZ	O20117L	109,90
DIN R Gegenkasten	O20131R	99,90

Glastürschlösser sind kombinierbar mit allen scoop® Drückerpaaren.
Auch vorgefertigt für Rosettengarnituren erhältlich.



Glastürband 3-teilig abgerundet

Office Glastürschloss Form B



Office Gegenkasten Form B
Edelstahl matt



Office Glastürschloss Form B
Edelstahl matt

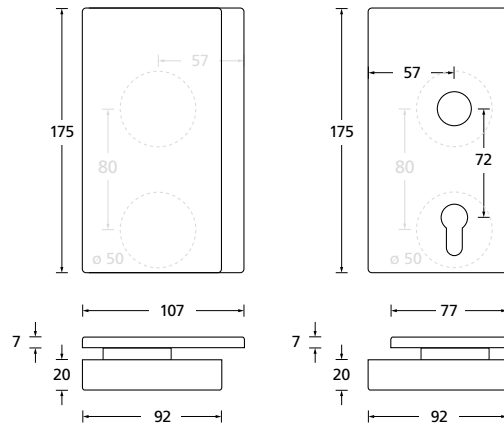



Form B Blind



Form B PZ

Edelstahl matt

Glastürset Form B		€ exkl. MwSt.
DIN R Glastürset Blind	AO201153R	151,90
DIN R Glastürset PZ	AO201173R	161,90
DIN L Standflügelset	AO20130L	207,90

Glastürses Form B		€ exkl. MwSt.
DIN L Glastürset Blind	AO201153L	151,90
DIN L Glastürset PZ	AO201173L	161,90
DIN R Standflügelset	AO20130R	207,90

Glastürsets inkl. 3-tlg. Glastürbändern, und Rahmenteile für Holzzargen (ohne Drückerpaar).
Standflügelsets inkl. 3-tlg. Glastürbändern, Rahmenteile für Holzzargen und Türfeststeller.

Edelstahl matt

Form B		€ exkl. MwSt.
DIN R Glastürschloss Blind	O20215R	99,90
DIN R Glastürschloss PZ	O20217R	109,90
DIN L Gegenkasten	O20231L	99,90

Form B		€ exkl. MwSt.
DIN L Glastürschloss Blind	O20215L	99,90
DIN L Glastürschloss PZ	O20217L	109,90
DIN R Gegenkasten	O20231R	99,90

Glastürschlösser sind kombinierbar mit allen scoop® Drückerpaaren.
Auch vorge richtet für Rosettengarnituren erhältlich.



Glastürband 3-teilig eckig

Von Seite 14 bis Seite 21 finden Sie Studio Glastürschlösser zertifiziert nach **DIN EN 12209** laut folgendem Schlüssel.

Gebrauchskategorie	Dauerfunktionstüchtigkeit und Belastung der Falle	Türmasse und Schließkraft	Eignung für Verwendung an Feuer-/Rauchschutztüren	Sicherheit	Korrosionsbeständigkeit und Temperatur	Schutzwirkung und Anbohrwiderstand
3	M	5	0	0	F	0

Türbezogener Verwendungsbe- reich	Art der Schlüsselbetätigung und Verriegelung	Art der Spindelbetätigung	Schlüsselkennung
E	0	2	0



Einleitung ab 2

Office Glastürsortiment ab 4

Studio Glastürsortiment

Glastürbänder und Zubehör ab 24

Aluminium Glastürsortiment ab 34

formspiele® Glastürsortiment ab 44

Rahmenteile ab 58

Die Technik

14

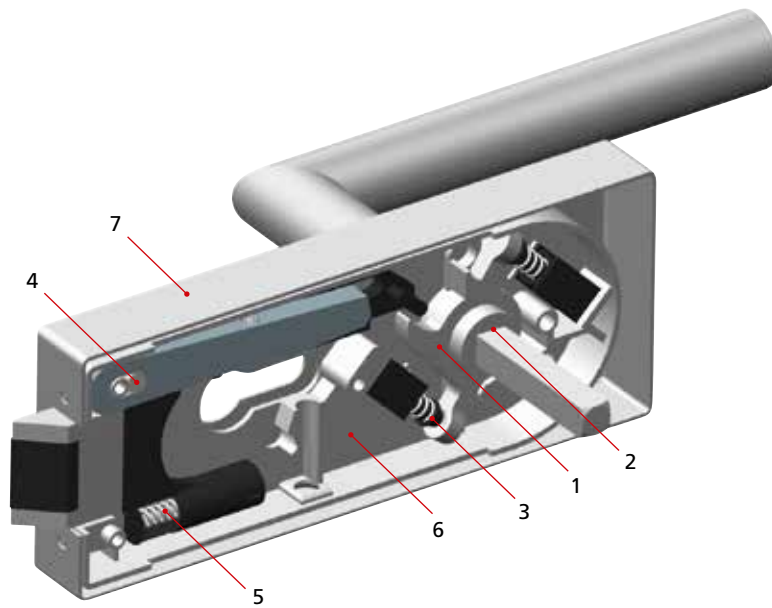



- 1. Der Anker:**
Sorgt für die zentrierte Lagerung und gleichbleibenden Widerstand bei der Betätigung, wie auch bei der Rückstellung des Drückers.
- 2. Klemmnuss im Anker:**
Diese ist neu entwickelt und sorgt für eine spielfreie Verbindung zwischen Vierkant und den Bewegungselementen im Schloss.
- 3. Zwei starke Rückstellfedern:**
Sie halten die radial wirkenden Kräfte zentriert und in Balance, das verhindert eine einseitige Abnutzung des Gleitlagers. Eingebettet in den Kunststoffführungen sind sie besonders leise.
- 4. Der neue Sperrhebel:**
Er dreht auf einem Silikonlager und ermöglicht, nach versperren durch den PZ-Zylinder, ein hinterschnittenes Einrasten von mehr als 90 Grad.
- 5. Die Druckfeder:**
(bei den meisten Schlössern eine Zugfeder)
Sie gewährleistet eine gleichmäßige, leise und dauerhafte Rückstellung der Flüsterfalle.
- 6. Die Statik:**
Sie wurde an sämtlichen empfindlichen Stellen des Gehäuses optimiert.
- 7. Die sichtbaren Deckel:**
Sie werden innen wie außen aus Edelstahl, Aluminium oder Messing gefertigt.
(Kein oberflächenbehandelter Zinkdruckguss)

Glastürschloss Form A



Glastürschloss Form A Edelstahl matt



Glastürschloss Form A Edelstahl poliert



Glastürschloss Form A PVD Messinggelb

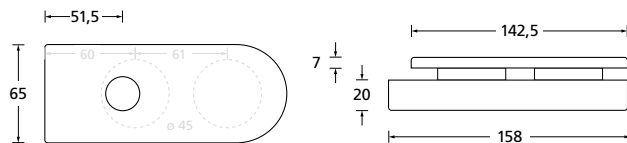

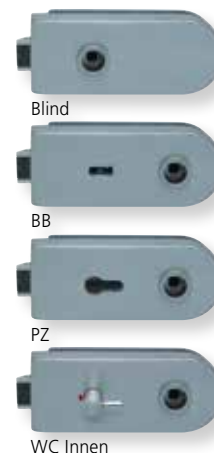

	Edelstahl matt		Edelstahl poliert*		PVD Messinggelb*	
Form A	€ exkl. MwSt.		€ exkl. MwSt.		€ exkl. MwSt.	
Glastürschloss Blind	20115	79,90	P20115	119,90	PVM20115	139,90
Glastürschloss BB	20116	89,90	P20116	129,90	PVM20116	149,90
Glastürschloss PZ	20117	89,90	P20117	129,90	PVM20117	149,90
Glastürschloss WC	20118	109,90	P20118	149,90	PVM20118	169,90
Glastürset Form A inkl. 3-tlg. Glasürbändern, abgesetzter Falle und Rahmenteile für Holzzargen (ohne Drückerpaar)						
Glastürset Blind	R201153	131,90	P201153	231,90	PVM201153	271,90
Glastürset BB	R201163	141,90	P201163	241,90	PVM201163	281,90
Glastürset PZ	R201173	141,90	P201173	241,90	PVM201173	281,90
Glastürset WC	R201183	161,90	P201183	261,90	PVM201183	301,90
Standflügelset Form A inkl. 3-tlg. Glasürbändern, Rahmenteile für Holzzargen und Türfeststeller						
Standflügelset lang	R20130L	187,90	P20130L	307,90	PVM20130L	377,90
Standflügelset kurz	R20130	179,90	P20130	299,90	PVM20130	369,90

WC-Verriegelung im Standard für nach Innen öffnende Türen. Kann auf Wunsch getauscht werden.
 Glastürschlösser sind **kombinierbar mit allen scoop® Drückerpaaren**.
 *Sets mit eckigen Bändern



Glastürband 3-teilig abgerundet

Glastürschloss Form B



Glastürschloss Form B Edelstahl matt



Glastürschloss Form B Edelstahl poliert



Glastürschloss Form B PVD Messinggelb

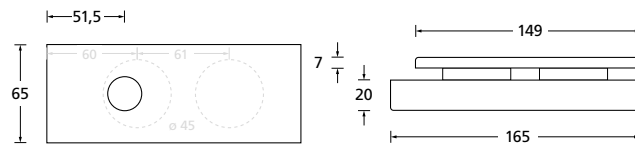

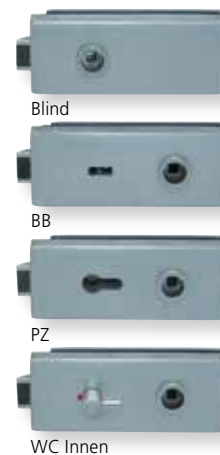

	Edelstahl matt		Edelstahl poliert		PVD Messinggelb	
Form B	€ exkl. MwSt.		€ exkl. MwSt.		€ exkl. MwSt.	
Glastürschloss Blind	20215	79,90	P20215	119,90	PVM20215	139,90
Glastürschloss BB	20216	89,90	P20216	129,90	PVM20216	149,90
Glastürschloss PZ	20217	89,90	P20217	129,90	PVM20217	149,90
Glastürschloss WC	20218	109,90	P20218	149,90	PVM20218	169,90
Glastürset Form B inkl. 3-tlg. Glasürbändern, abgesetzter Falle und Rahmenteile für Holzzargen (ohne Drückerpaar)						
Glastürset Blind	A202153	131,90	P202153	231,90	PVM202153	271,90
Glastürset BB	A202163	141,90	P202163	241,90	PVM202163	281,90
Glastürset PZ	A202173	141,90	P202173	241,90	PVM202173	281,90
Glastürset WC	A202183	161,90	P202183	261,90	PVM202183	301,90
Standflügelset Form B inkl. 3-tlg. Glasürbändern, Rahmenteile für Holzzargen und Türfeststeller						
Standflügelset lang	A20230L	187,90	AP20230L	307,90	APVM20230L	377,90
Standflügelset kurz	A20230	179,90	AP20230	299,90	APVM20230	369,90

WC-Verriegelung im Standard für nach Innen öffnende Türen. Kann auf Wunsch getauscht werden.
 Glastürschlösser sind **kombinierbar mit allen scoop® Drückerpaaren**.



Glastürband 3-teilig eckig

Glastürschloss Form C



Glastürschloss Form C Edelstahl matt



Glastürschloss Form C Edelstahl poliert



Glastürschloss Form C PVD Messinggelb

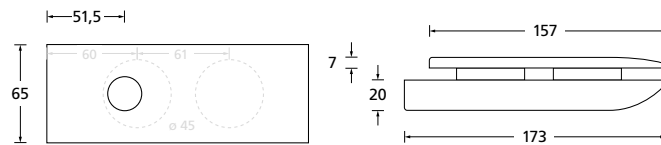



	Edelstahl matt		Edelstahl poliert		PVD Messinggelb	
Form C	€ exkl. MwSt.		€ exkl. MwSt.		€ exkl. MwSt.	
Glastürschloss Blind	20315	79,90	P20315	119,90	PVM20315	139,90
Glastürschloss BB	20316	89,90	P20316	129,90	PVM20316	149,90
Glastürschloss PZ	20317	89,90	P20317	129,90	PVM20317	149,90
Glastürschloss WC	20318	109,90	P20318	149,90	PVM20318	159,90
Glastürset Form C inkl. 3-tlg. Glasürbändern, abgesetzter Falle und Rahmenteile für Holzzargen (ohne Drückerpaar)						
Glastürset Blind	A203153	131,90	P203153	231,90	APVM203153	271,90
Glastürset BB	A203163	141,90	P203163	241,90	APVM203163	281,90
Glastürset PZ	A203173	141,90	P203173	241,90	APVM203173	281,90
Glastürset WC	A203183	161,90	P203183	261,90	APVM203183	301,90
Standflügelset Form C inkl. 3-tlg. Glasürbändern, Rahmenteile für Holzzargen und Türfeststeller						
Standflügelset lang	A20330L	187,90	AP20230L	307,90	APVM20330L	377,90
Standflügelset kurz	A20330	179,90	AP20230	299,90	APVM20330	369,90

WC-Verriegelung im Standard für nach Innen öffnende Türen. Kann auf Wunsch getauscht werden.
 Glastürschlösser sind **kombinierbar mit allen scoop® Drückerpaaren**.



Glastürband 3-teilig eckig

Gegenkasten Form A



Gegenkasten Form A Edelmetall matt



Gegenkasten Form A Edelmetall poliert



Gegenkasten Form A PVD Messinggelb

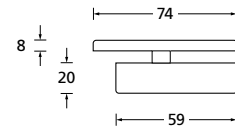
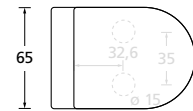
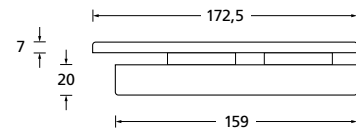
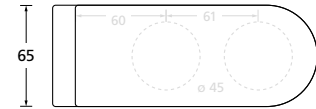

Gegenkasten kurz

Gegenkasten Form A

	Edelstahl matt		Edelstahl poliert		PVD Messinggelb	
Gegenkasten lang	20131L	79,90	P20131L	119,90	PVM20131L	139,90
Gegenkasten kurz	20131	71,90	P20131	111,90	PVM20131	131,90



Gegenkasten Form B



Gegenkasten Form B Edelstahl matt



Gegenkasten Form B Edelstahl poliert



Gegenkasten Form B PVD Messinggelb

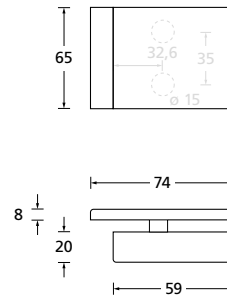
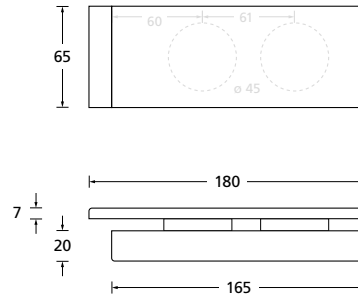

Gegenkasten kurz

	Edelstahl matt		Edelstahl poliert		PVD Messinggelb	
Gegenkasten Form B						
Gegenkasten lang	20231L	79,90	P20231L	119,90	PVM20231L	139,90
Gegenkasten kurz	20231	71,90	P20231	111,90	PVM20231	131,90

Einleitung	ab	2
Office Glastürsortiment	ab	4
Studio Glastürsortiment	ab	12

Glastürbänder und Zubehör

Aluminium Glastürsortiment	ab	34
formspiele® Glastürsortiment	ab	44
Rahmenteile	ab	58

Glastürband 3-teilig

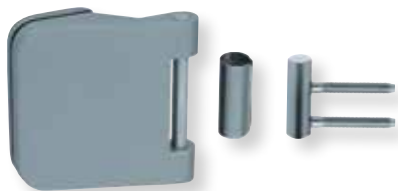

Glastürband 3-teilig abgerundet inkl. Rahmenteil für Holzzarge
wie Edelstahl matt

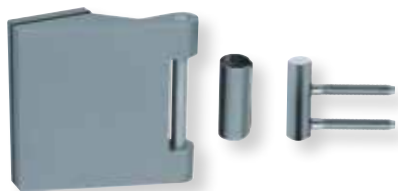

Glastürband 3-teilig eckiginkl. Rahmenteil für Holzzarge
wie Edelstahl matt

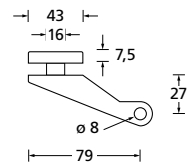
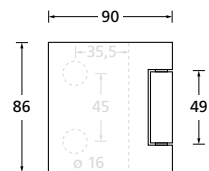
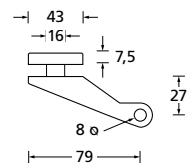
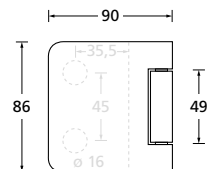

wie Edelstahl matt

Glastürband Paar		€ exkl. MwSt.
3-teilig abgerundet	20149	57,90
3-teilig eckig	20139	57,90



Glastürband 3-teilig massiv

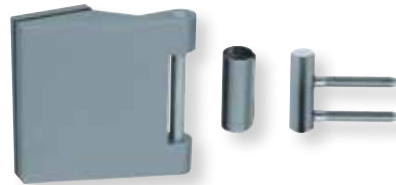

Glastürband 3-teilig massiv inkl. Rahmenteil für Holzcharge
Edelstahl matt

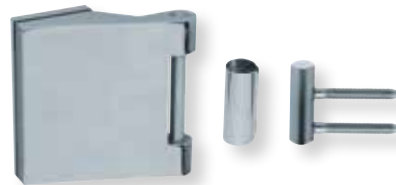

Glastürband 3-teilig massiv inkl. Rahmenteil für Holzcharge
Edelstahl poliert

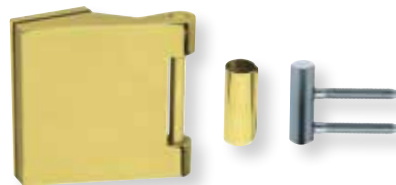

Glastürband 3-teilig massiv inkl. Rahmenteil für Holzcharge
PVD Messinggelb

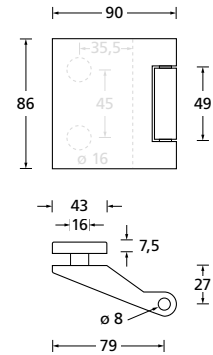

Glastürband Paar 3-teilig massiv	Edelstahl matt		Edelstahl poliert		PVD Messinggelb	
		€ exkl. MwSt.		€ exkl. MwSt.		€ exkl. MwSt.
	20129	77,90	P20129	117,90	PVM10124	137,90

Glastürband 3-teilig flach



Glastürband 3-teilig flach, Edelstahl matt
inkl. Rahmenteil für Holzzarge

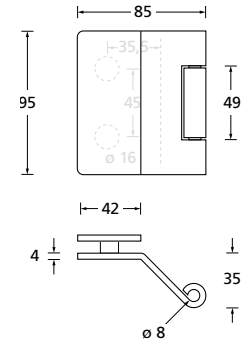

Edelstahl matt

Glastürband Paar

3-teilig flach

€ exkl. MwSt.

20129F

57,90



Glastürband 2-teilig



Glastürband 2-teilig abgerundet
wie Edelstahl matt



Glastürband 2-teilig abgerundet
verchromt



Glastürband 2-teilig eckig
wie Edelstahl matt

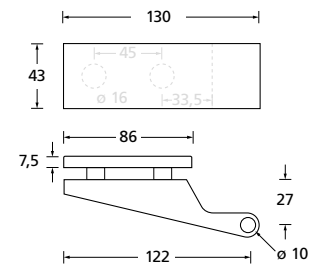
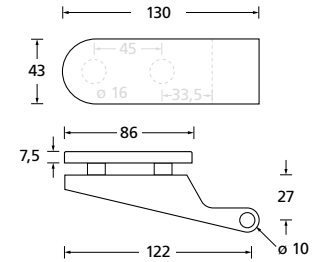

wie Edelstahl matt

verchromt

Glastürband Paar

2-teilig abgerundet
2-teilig eckig

	€ exkl. MwSt.	
10148	77,90	
10138	77,90	

	€ exkl. MwSt.	
P10118	87,90	

Knaufzylinder

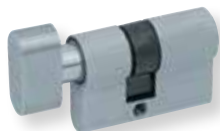

Knaufzylinder
wie Edelstahl matt



Knaufzylinder
verchromt

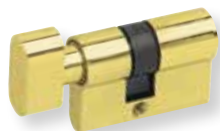

Knaufzylinder
PVD Messinggelb

Knauf auf Schlossseite:

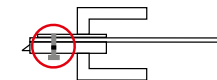
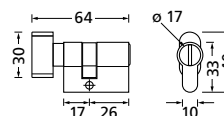

Knauf auf Schlossgegensseite:

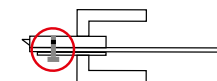
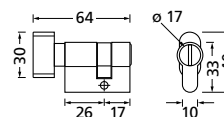

wie Edelstahl matt

verchromt

PVD Messinggelb

Knaufzylinder

17/26
26/17

€ exkl. MwSt.

10121 29,90
10111 29,90

€ exkl. MwSt.

P10121 33,90
P10111 33,90

€ exkl. MwSt.

PVM10121 37,90
PVM10111 37,90



Türfeststeller und Rollenschnäpper



Türfeststeller
Edelstahl matt



Türfeststeller
Edelstahl poliert



Türfeststeller
PVD Messinggelb

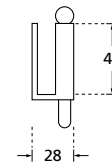
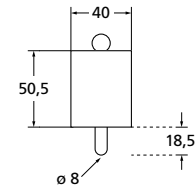

Rollenschnäpper

	Edelstahl matt		Edelstahl poliert		PVD Messinggelb	
		€ exkl. MwSt.		€ exkl. MwSt.		€ exkl. MwSt.
Türfeststeller	10125	59,90	P10125	79,90	PVM10125	109,90
Rollenschnäpper	10126	25,90				

Muschelgriffe



Glastürmuschel **rund**
Edelstahl matt

Bohrdurchmesser \varnothing 52

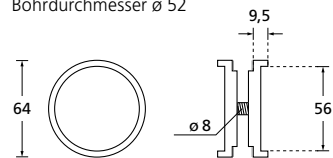

Glastürmuschel **konisch**
Edelstahl matt

Bohrdurchmesser \varnothing 52

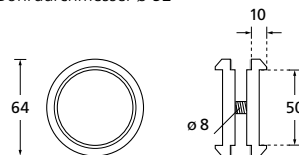

Edelstahl matt

Glastürmuschel		€ exkl. MwSt.
rund	20036	25,90
konisch	20037	25,90



Stoßgriffe



Stoßgriffe SG 16 \varnothing 25/19
Edelstahl matt

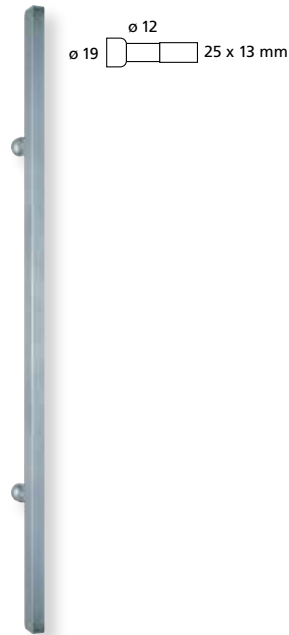

Stoßgriffe SG 16 \varnothing 25/13
Edelstahl matt

Montagesets
Bohrung \varnothing 12 mm



beidseitig



einseitig

Edelstahl matt

Stoßgriff rund \varnothing 25

	€ exkl. MwSt.	
\varnothing 25/BA 200/GL 400	351613	27,90
\varnothing 25/BA 300/GL 400	35169	27,90
\varnothing 25/BA 400/GL 600	351610	32,90

Montageset rund 2 Stk.

beidseitig	15108	8,90
einseitig	15109	8,90

\varnothing = Durchmesser/BA = Bohrabstand/GL = Gesamtlänge

Edelstahl matt

Stoßgriff eckig 25 x 13

	€ exkl. MwSt.	
25/13/BA350/GL600	15163E	45,90

Montageset eckig 2 Stk.

beidseitig	15112	8,90
einseitig	15113	8,90

Von Seite 36 bis Seite 39 finden Sie Studio Glastürschlösser zertifiziert nach **DIN EN 12209** laut folgendem Schlüssel.

Gebrauchskategorie	Dauerfunktionstüchtigkeit und Belastung der Falle	Türmasse und Schließkraft	Eignung für Verwendung an Feuer-/Rauchschutztüren	Sicherheit	Korrosionsbeständigkeit und Temperatur	Schutzwirkung und Anbohrwiderstand
3	M	5	0	0	F	0

Türbezogener Verwendungsbe- reich	Art der Schlüsselbetätigung und Verriegelung	Art der Spindelbetätigung	Schlüsselkennung
E	0	0	0

Einleitung	ab	2
Office Glastürsortiment	ab	6
Studio Glastürsortiment	ab	14
Glastürbänder und Zubehör	ab	26

Aluminium Glastürsortiment

formspiele® Glastürsortiment	ab	46
Rahmenteile	ab	60

Glastürschloss Aluminium Form A



Glastürschloss Form A mit Drücker Form 1106 Aluminium EV1



Glastürschloss Form A mit Drücker Form 1104 Aluminium EV1



Gegenkasten Form A Aluminium EV1

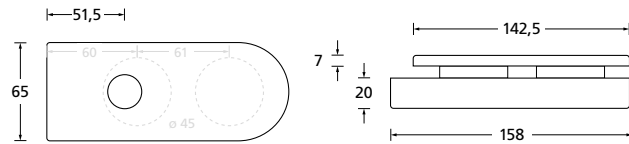



Aluminium EV1

Glastürset Form A		€ exkl. MwSt.
Glastürset Blind	R301153	121,90
Glastürset PZ	R301173	131,90
Glastürset WC	R301183	151,90

Standflügelset Form A		
Standflügelset lang	R30130L	171,90
Standflügelset kurz	R30130	163,90

Glastürsets inkl. 3-tlg. Glastürbändern, und Rahmenteile für Holzzargen (ohne Drückerpaar).

Standflügelsets inkl. 3-tlg. Glastürbändern, Rahmenteile für Holzzargen und Türfeststeller.

Aluminium EV1

Glastürschloss Form A		€ exkl. MwSt.
Glastürschloss Blind	30115	69,90
Glastürschloss PZ	30117	79,90
Glastürschloss WC	30118	99,90

Gegenkasten Form A		
Gegenkasten lang	30131L	69,90
Gegenkasten kurz	30131	61,90

Drückerpaar		
Form 1106	D3106	19,90
Form 1104	D3104	19,90

Glastürschlösser sind kombinierbar mit scoop® Drückerpaaren Form 1104 und Form 1106.

WC-Verriegelung im Standard für nach Innen öffnende Türen. Kann auf Wunsch getauscht werden.



Glastürband 3-teilig abgerundet

Glastürschloss Aluminium Form B



Glastürschloss Form A mit Drücker Form 1106 Aluminium EV1



Glastürschloss Form A mit Drücker Form 1104 Aluminium EV1



Gegenkasten Form B Aluminium EV1

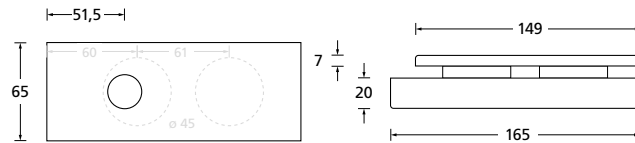



Blind



BB



WC Innen



WC Außen

Aluminium EV1

Glastürset Form B		€ exkl. MwSt.
Glastürset Blind	R302153	121,90
Glastürset PZ	R302173	131,90
Glastürset WC	R302183	151,90

Standflügelset Form B		
Standflügelset lang	R30230L	171,90
Standflügelset kurz	R30230	163,90

Glastürsets inkl. 3-tlg. Glastürbändern, und Rahmenteile für Holzzargen (ohne Drückerpaar).

Standflügelsets inkl. 3-tlg. Glastürbändern, Rahmenteile für Holzzargen und Türfeststeller.

WC-Verriegelung im Standard für nach Innen öffnende Türen. Kann auf Wunsch getauscht werden.

Gebrauchskategorie 3 - DIN EN 12209 Klassifizierung 3 | M | 5 | 0 | 0 | F | 0 | E | A/D/0 | 2 | 0

Aluminium EV1

Glastürschloss Form B		€ exkl. MwSt.
Glastürschloss Blind	30215	69,90
Glastürschloss PZ	30217	79,90
Glastürschloss WC	30218	99,90

Gegenkasten Form B		
Gegenkasten lang	30231L	69,90
Gegenkasten kurz	30231	61,90

Drückerpaar		
Form 1106	D3106	19,90
Form 1104	D3104	19,90

Glastürschlösser sind kombinierbar mit scoop® Drückerpaaren Form 1104 und Form 1106.



Glastürband 3-teilig abgerundet

Glastürband 3-teilig



Glastürband 3-teilig abgerundet inkl. Rahmenteil für Holzcharge
Aluminium EV1

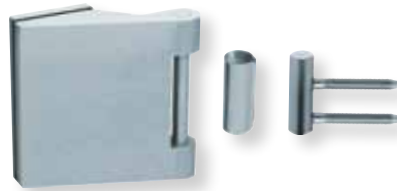

Glastürband 3-teilig eckig inkl. Rahmenteil für Holzcharge
Aluminium EV1

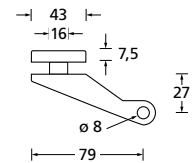
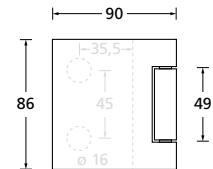
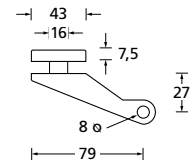
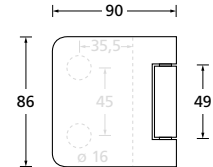

Aluminium EV1

Glastürband Paar	€ exkl. MwSt.	
3-teilig abgerundet	201492	57,90
3-teilig eckig	201392	57,90



Glastürband 2-teilig



Glastürband 2-teilig abgerundet
Aluminium EV1



Glastürband 2-teilig eckig
Aluminium EV1

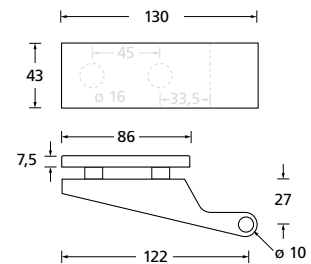
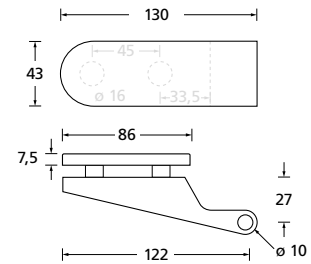

Aluminium EV1

Glastürband Paar	€ exkl. MwSt.	
2-teilig abgerundet	101482	77,90
2-teilig eckig	101382	77,90

Knaufzylinder



Knaufzylinder
Aluminium EV1

Knauf auf Schlossseite:

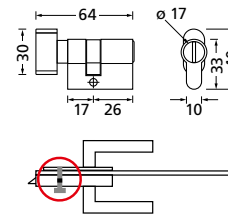

Knauf auf Schlossgegensite:

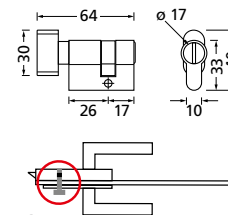

Aluminium EV1

Knaufzylinder	€ exkl. MwSt.	
17/26	30121	29,90
26/17	30111	29,90



Türfeststeller und Rollenschnäpper



Türfeststeller
Aluminium EV1

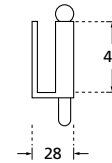
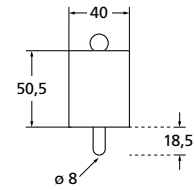

Rollenschnäpper

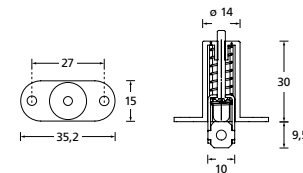

Aluminium EV1

		€ exkl. MwSt.
Türfeststeller	10125	53,90
Rollenschnäpper	10126	25,90

Von Seite 46 bis Seite 49 finden Sie Studio Glastürschlösser zertifiziert nach **DIN EN 12209** laut folgendem Schlüssel.

Gebrauchskategorie	Dauerfunktionstüchtigkeit und Belastung der Falle	Türmasse und Schließkraft	Eignung für Verwendung an Feuer-/Rauchschutztüren	Sicherheit	Korrosionsbeständigkeit und Temperatur	Schutzwirkung und Anbohrwiderstand
3	M	5	0	0	F	0

Türbezogener Verwendungsbe- reich	Art der Schlüsselbetätigung und Verriegelung	Art der Spindelbetätigung	Schlüsselkennung
E	0	0	0

Einleitung ab 2

Office Glastürsortiment ab 4

Studio Glastürsortiment ab 12

Glastürbänder und Zubehör ab 24

Aluminium Glastürsortiment ab 34

formspiele® Glastürsortiment

Rahmenteile ab 58

Glastürschloss Form B



Glastürschloss Form B Chrom matt



Glastürschloss Form B Nickel satin



Glastürschloss Form B PVD Kupfer matt

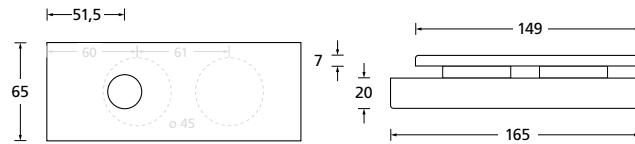

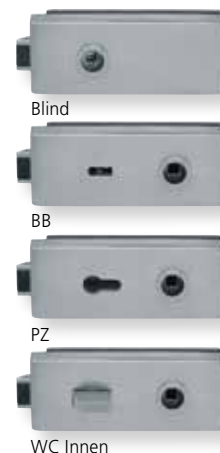

	Chrom matt		Nickel satin		PVD Kupfer matt	
Form B	€ exkl. MwSt.		€ exkl. MwSt.		€ exkl. MwSt.	
Glastürschloss Blind	CRM20215	119,90	NS20215	119,90	KM20215	159,90
Glastürschloss BB	CRM20216	129,90	NS20216	129,90	KM20216	169,90
Glastürschloss PZ	CRM20217	129,90	NS20217	129,90	KM20217	169,90
Glastürschloss WC	CRM20218	149,90	NS20218	149,90	KM20218	189,90
Glastürset Form B inkl. 3-tlg. Glasübändern, abgesetzter Falle und Rahmenteile für Holzzargen (ohne Drückerpaar)						
Glastürset Blind	CRM202153	267,90	NS202153	267,90	KM202153	357,90
Glastürset BB	CRM202163	277,90	NS202163	277,90	KM202163	367,90
Glastürset PZ	CRM202173	277,90	NS202173	277,90	KM202173	367,90
Glastürset WC	CRM202183	297,90	NS202183	297,90	KM202183	387,90
Standflügelset Form B inkl. 3-tlg. Glasübändern, Rahmenteile für Holzzargen und Türfeststeller						
Standflügelset lang	CRM20230L	347,90	NS20230L	347,90	KM20230L	487,90

WC-Verriegelung im Standard für nach Innen öffnende Türen. Kann auf Wunsch getauscht werden.
 Glastürschlösser sind **kombinierbar mit allen formspiele® Drückerpaaren.**



Glastürband 3-teilig eckig

Glastürschloss Form B



Glastürschloss Form B Titanium matt



Glastürschloss Form B Black satin

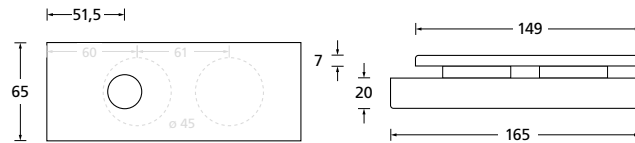

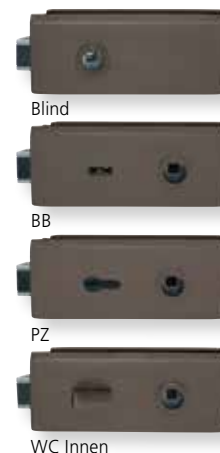

	Titanium matt		Black satin	
Form B	€ exkl. MwSt.		€ exkl. MwSt.	
Glastürschloss Blind	TT20215	119,90	BS20215	119,90
Glastürschloss BB	TT20216	129,90	BS20216	129,90
Glastürschloss PZ	TT20217	129,90	BS20217	129,90
Glastürschloss WC	TT20218	149,90	BS20218	149,90
Glastürset Form B inkl. 3-tlg. Glastürbändern, abgesetzter Falle und Rahmenteile für Holzargen (ohne Drückerpaar)				
Glastürset Blind	TT202153	267,90	BS202153	267,90
Glastürset BB	TT202163	277,90	BS202163	277,90
Glastürset PZ	TT202173	277,90	BS202173	277,90
Glastürset WC	TT202183	297,90	BS202183	297,90
Standflügelset Form B inkl. 3-tlg. Glastürbändern, Rahmenteile für Holzargen und Türfeststeller				
Standflügelset lang	TT20230L	347,90	BS20230L	347,90

WC-Verriegelung im Standard für nach Innen öffnende Türen. Kann auf Wunsch getauscht werden.
 Glastürschlösser sind **kombinierbar mit allen formspiele® Drückerpaaren.**



Glastürband 3-teilig eckig

Gegenkasten Form B



Gegenkasten Form B Chrom matt



Gegenkasten Form B Nickel satin



Gegenkasten Form B PVD Kupfer matt

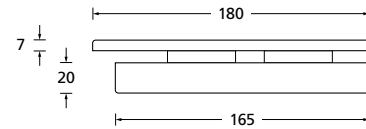
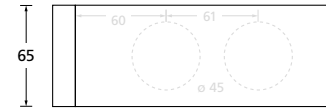

Chrom matt

Nickel satin

PVD Kupfer matt

Gegenkasten Form B

Gegenkasten lang

CRM20231L 119,90

NS20231L 119,90

KM20231L 159,90



Gegenkasten Form B Titanium matt



Gegenkasten Form B Black satin

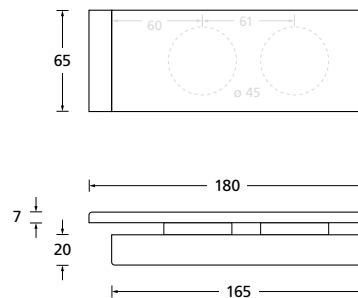

Titanium matt

Black satin

Gegenkasten Form B

Gegenkasten lang

TT20231L

119,90

BS20231L

119,90

Glastürband 3-teilig

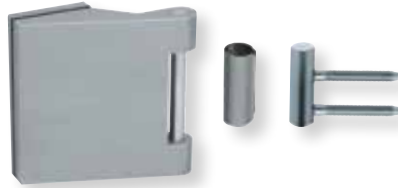

Glastürband 3-teilig inkl. Rahmenteil für Holzzarge
Chrom matt

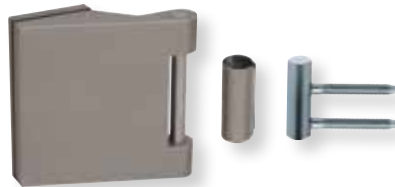

Glastürband 3-teilig inkl. Rahmenteil für Holzzarge
Nickel satin



Glastürband 3-teilig inkl. Rahmenteil für Holzzarge
PVD Kupfer matt

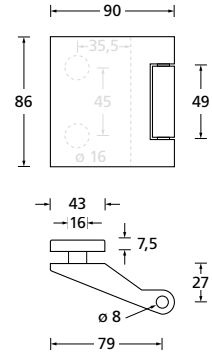

Chrom matt

Nickel satin

PVD Kupfer matt

Glastürband Paar
3-teilig

€ exkl. MwSt.
CRM20139 147,90

€ exkl. MwSt.
NS20139 147,90

€ exkl. MwSt.
KM20139 197,90



Glastürband 3-teilig inkl. Rahmenteil für Holzzarge
 Chrom matt



Glastürband 3-teilig inkl. Rahmenteil für Holzzarge
 Nickel satin

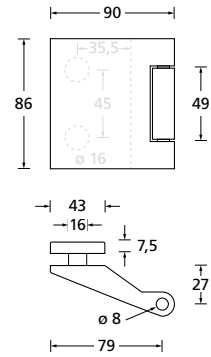

Titanium matt

Black satin

Glastürband Paar
 3-teilig

€ exkl. MwSt.
 TT20139 147,90

€ exkl. MwSt.
 BS20139 147,90

Türfeststeller und Rollenschnäpper



Oberfläche: Chrom matt
Material: Messing



Oberfläche: Nickel satin
Material: Messing



Oberfläche: PVD Kupfer matt
Material: Messing

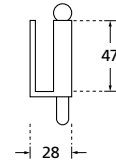
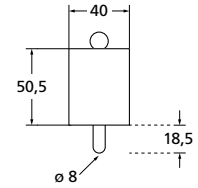

Rollenschnäpper

	Chrom matt		Nickel satin		PVD Kupfer matt	
		€ exkl. MwSt.		€ exkl. MwSt.		€ exkl. MwSt.
Türfeststeller	CRM20125	79,90	NS20125	79,90	KM20125	129,90
Rollenschnäpper	10126	25,90				



Oberfläche: Titanium matt
Material: Messing



Oberfläche: Black satin
Material: Messing

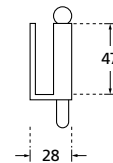
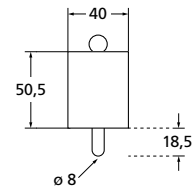

Rollenschnäpper

	Titanium matt		Black satin	
		€ exkl. MwSt.		€ exkl. MwSt.
Türfeststeller	TT20125	79,90	BS20125	79,90
Rollenschnäpper	10126	25,90		

Muschelgriffe



Glastürmuschel **rund**
Edelstahl schwarz

Bohrdurchmesser \varnothing 52

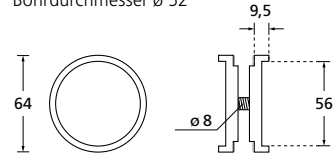

Glastürmuschel **konisch**
Edelstahl schwarz

Bohrdurchmesser \varnothing 52

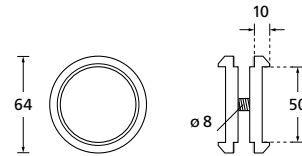

Edelstahl schwarz

Glastürmuschel		€ exkl. MwSt.
rund	S20036	55,90
konisch	S20037	55,90

Lieferzeiten ca. 4 Wochen



Stossgriffe

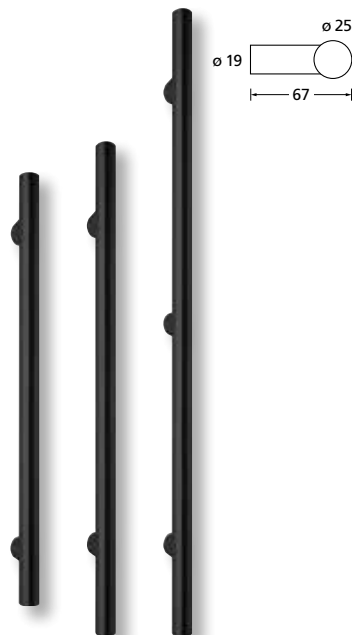

Stoßgriffe SG 16 \varnothing 25/19
Edelstahl schwarz



Stoßgriffe SG 16 \varnothing 25/13
Edelstahl schwarz

Montagesets
Bohrung \varnothing 12 mm



beidseitig



einseitig

Edelstahl schwarz

Stoßgriff rund \varnothing 25

	€ exkl. MwSt.	
\varnothing 25/BA 200/GL 400	S351613	87,90
\varnothing 25/BA 300/GL 400	S35169	87,90
\varnothing 25/BA 400/GL 600	S351610	92,90

Montageset rund 2 Stk.

	€ exkl. MwSt.	
beidseitig	15108	8,90
einseitig	15109	8,90

Lieferzeiten ca. 4 Wochen

Edelstahl schwarz

Stoßgriff eckig 25 x 13

	€ exkl. MwSt.	
25/13/BA350/GL600	S15163E	105,90

Montageset eckig 2 Stk.

	€ exkl. MwSt.	
beidseitig	15112	8,90
einseitig	15113	8,90

\varnothing = Durchmesser / BA = Bohrabstand / GL = Gesamtlänge

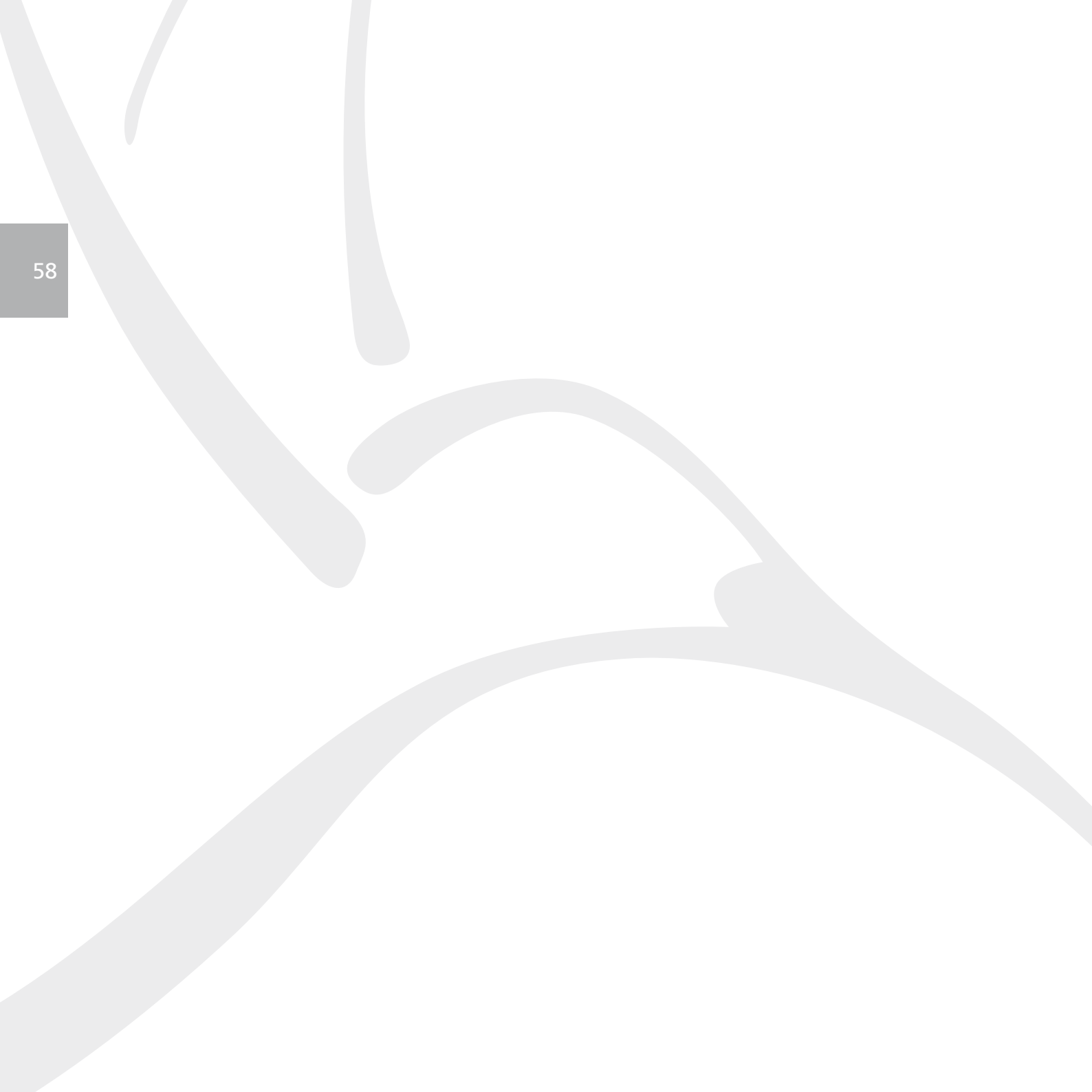



Einleitung	ab	2
Office Glastürsortiment	ab	4
Studio Glastürsortiment	ab	12
Glastürbänder und Zubehör	ab	24
Aluminium Glastürsortiment	ab	34
formspiele® Glastürsortiment	ab	44

Rahmenteile



Rahmenteile für 3-teilige Glastürbänder



Rahmenteil für Holzarge

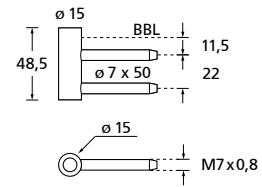

Rahmenteil für Stahlzarge

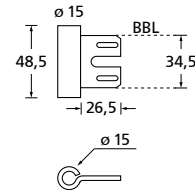

für Holzarge

für Stahlzarge

Rahmenteil

Stück

€ exkl. MwSt.

10120

5,90

€ exkl. MwSt.

10122

5,90



Aufschraub-Rahmenteil

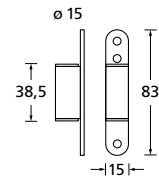

Aufschraub-Rahmenteil

Rahmenteile		€ exkl. MwSt.
Stück	101231	5,90

ACHTUNG! Aufschraub-Rahmenteile nicht mit Standard Bändern kompatibel. Bei Fragen bitte den Verkauf kontaktieren.

Notizen

scoop®, Pullbloc®, Pullbloc® 3.0, Pullbloc® 4.1, Slidebloc®, Slidebloc® 3.0, Slidebloc® 4.1, Slidebloc® light und formspiele® sind eingetragene Marken der scoop Beschläge Vertriebs-GmbH. Die in diesem Katalog enthaltenen Beschreibungen und Abbildungen entsprechen dem Zeitpunkt der Drucklegung. Für Druck- oder Satzfehler wird keine Haftung übernommen. Unsere Allgemeinen Geschäftsbedingungen finden Sie unter www.scoop-tec.de. Alle Rechte behalten wir uns vor.
© copyright: scoop Beschläge Vertriebs-GmbH. September 2021.

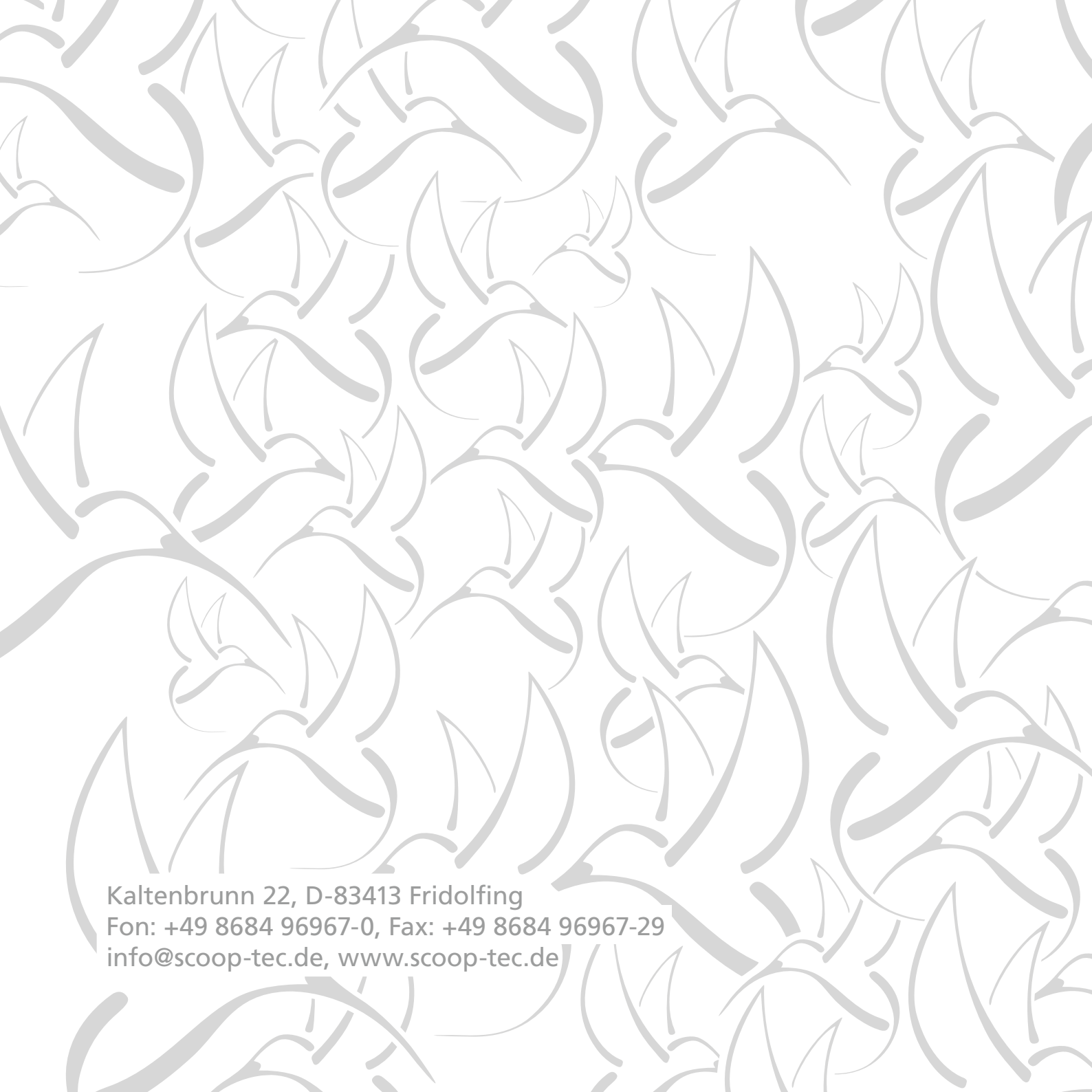

Kaltenbrunn 22, D-83413 Fridolfing
Fon: +49 8684 96967-0, Fax: +49 8684 96967-29
info@scoop-tec.de, www.scoop-tec.de